



Montážní návod GGS s protiváhou





Obsah

1	Upozornění před montáží	1
2	Kontrola kompletnosti dodávky	2
3	Kontrola stavební připravenosti dle konkrétní modelové sestavy	5
4	Montáž sekcí vrat	6
4.1	Svislé kladení sekcí.....	6
4.1.1	Vratové křídlo bez integrovaného otočného křídla	6
4.1.2	Vratné křídlo s integrovaným otočným křídlem	7
4.2	Vodorovné kladení sekcí.....	9
5	Montáž pojezdových drah a vozíků	11
6	Montáž rozpěr drah	14
7	Montáž konzolí nosných kladek	15
8	Složení konzoly	16
9	Montáž protiváhy a lana	17
10	Naplnění protiváhy	18
11	Montáž krytu protizávaží	19
12	Usazení vodorovného a svislých labyrintů	20
13	Montáž elektromagnetické brzdy	21
14	Montáž zarážek	23
15	Zapojení elektrické ústředny	24
16	Záruční podmínky	25



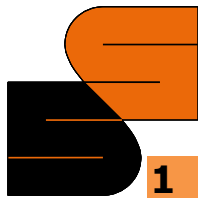

1 UPOZORNĚNÍ PŘED MONTÁŽÍ

Vážená zákaznice, vážený zákazníku,

jsme rádi, že jste se rozhodli pro protipožární sekční vrata od společnosti Somati system s.r.o.

Přečtěte si prosím tento návod a dodržujte ho. Poskytne Vám důležité informace o bezpečné montáži a provozu Vašich vrat a odborné údržbě a opravách.

Odborná obsluha a pečlivá údržba podstatně ovlivňuje výkon a použitelnost zařízení vrat. Chyby v obsluze a nesprávná údržba vede k provozním závadám, kterým je možno se vyhnout. Vaše spokojenost a dlouhodobá provozní bezpečnost je zajištěna jen při odborné obsluze a pečlivé údržbě.

Důležité pokyny:

- Dodržujte pokyny uvedené v tomto návodu
- Nesprávná montáž nebo nesprávná údržba vrat může vést k životu nebezpečným zraněním. V zájmu své vlastní bezpečnosti nechte montáž provést kvalifikovanou odbornou firmou
- Plášť vrat přepravujte jen na speciální paletě. Při přepravě bez palety můžete vrata poškodit
- Tato vrata se otevírají a zavírají svisle. Z tohoto důvodu zajistěte, aby se během obsluhy vrat v prostoru pohybu vrat nezdržovaly žádné osoby – zvláště děti – a nenacházely žádné předměty
- Zařízení vrat používejte, jen pokud je v bezvadném technickém stavu. Závada na zařízení vrat může vést k životu nebezpečným zraněním
- Zajistěte, aby při všech kontrolách, opravách a čištění nemohla zařízení vrat ovládat třetí osoba
- Neměňte a neodstraňujte žádné funkční díly! Můžete tím tak vyřadit z činnosti důležité bezpečnostní konstrukční díly
- Nemontujte žádné dodatečné konstrukční díly. Všechny konstrukční díly jsou vzájemně přesně přizpůsobené. Dodatečně konstrukční díly mohou přetížit konstrukci vrat a vést k životu nebezpečným zraněním

Pracovní prostředky:

- Používejte jen nářadí vhodné k montáži zařízení vrat a příslušné vybavení

Připravte si následující pracovní prostředky:











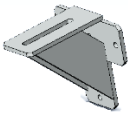

- **Vhodné zvedací zařízení (vysokozdvíhový vozík jeřáb) pro zvednutí válce na konzoly (dejte pozor na celkovou hmotnost válce, uvedenou na montážním rozměrovém schématu), pro zvedání sekcí v případě vodorovného kladení sekcí**
- **Vhodnou zvedací plošinu nebo lešení**
- **Vrtačka**
- **Bruska**
- **Sada klíčů**
- **Optický nivelační přístroj**
- **Aku šroubovák**
- **Závitníky (v případě montáže na ocelovou konstrukci)**





2 KONTROLA KOMPLETNOSTI DODÁVKY







Před začátkem montáže vyjměte z balení technický výkres a seznam balení a zkontrolujte, jestli dodávka odpovídá seznamu balení.

1. Set konzoly pro navíjecí válec		
1.1.		3 ks konzola
1.2.		3 ks kladka
1.3.		Protiváha
1.4.		Granulátový pytel
1.5.		Ocelové nosné lano
1.6.		2 ks očnice
1.7.		4 - 6 ks lanová svorka
1.8.		Spojovací materiál
2. Pojezdové dráhy		
2.1.		Levá kolejnice (J profil + kolejnice)
2.2.		Pravá kolejnice (J profil + kolejnice)
2.3.		Spojovací materiál
3. Labyrinty		
3.1.		Labyrint horizontální vč. palusolu
3.2.		2 ks labyrint vertikální vč. palusolu
3.3.		Rozpěra vodících drah (min. 2 ks, více pro vyšší vrata)
3.4.		Spojovací materiál



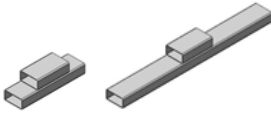

4. Vratové křídlo

4.1.		Sekce vrat dle typu objednávky (vodorovné nebo svislé)
4.2.		2 ks vozík
4.3.		2 ks vozík s pojistkou
4.4.		Horní lem - labyrint vrat (v případě vodorovných sekcí je namontován na horní sekci)
4.5.		Závitové tyče na spojení sekcí
4.6.		Spojky křídel (horní a spodní)
4.7.		2 ks montážní oko (pouze pro vodorovné sekce)
4.8.		Spojovací materiál

5. Materiál pro dokompletaci

5.1.		2 ks doraz
5.2.		Kryt protiváhy
5.3.		Spojovací materiál

6. Ovládání

6.1.		2 ks konzola brzdy
6.2.		Brzda Linig (namontovaná na 6.1)
6.3.		Kladka PVC (namontovaná na 6.1)
6.4.		Lanko (očnice + lanové svorky)
6.5.		Lanový unašeč
6.6.		Ovládací ústředna Slidetronic nebo Slidetronic II nebo Blocktronic
6.7.		Spojovací materiál



7. Dodatečné příslušenství – dle specifik objednávky (např.)

7.1.		Teplotní čidlo
7.2.		Kouřové čidlo
7.3.		Kombi čidlo
7.4.		Siréna se zábleskovým majákem

8. Montážní materiál – ve standartní dodávce nejsou šrouby pro montáž do nosné konstrukce – možno objednat dle typu nosné konstrukce (zdivo ocelová konstrukce ...)

Doporučené kotvy

typ stěny	konzoly	vodítka	obkládání	vodorovná lišta
Beton	Mechanická kotva (např. HILTI typ HSA)	Vrut + hmoždinka		
Ocel	Šroub + podložka + matice	Tex 6,3 s hlavou šestihrannou + podložka		
Porottern	Kotvení skrz zed' – závitová tyč	Fischer FUR		
Plynesilikát				





3 KONTROLA STAVEBNÍ PŘIPRAVENOSTI DLE KONKRÉTNÍ MODELOVÉ SESTAVY

- Hodnoty zjistíte z příložených výkresů
- Označte střed otvoru
- Vytvořte metrovou rysku na obou stranách otvoru vrat (musí být vodorovná se zemí)
- Pokud je některý z rozměrů větší než dle dokumentace, nelze vrata namontovat (menší nebo stejně velký jak v dokumentaci)

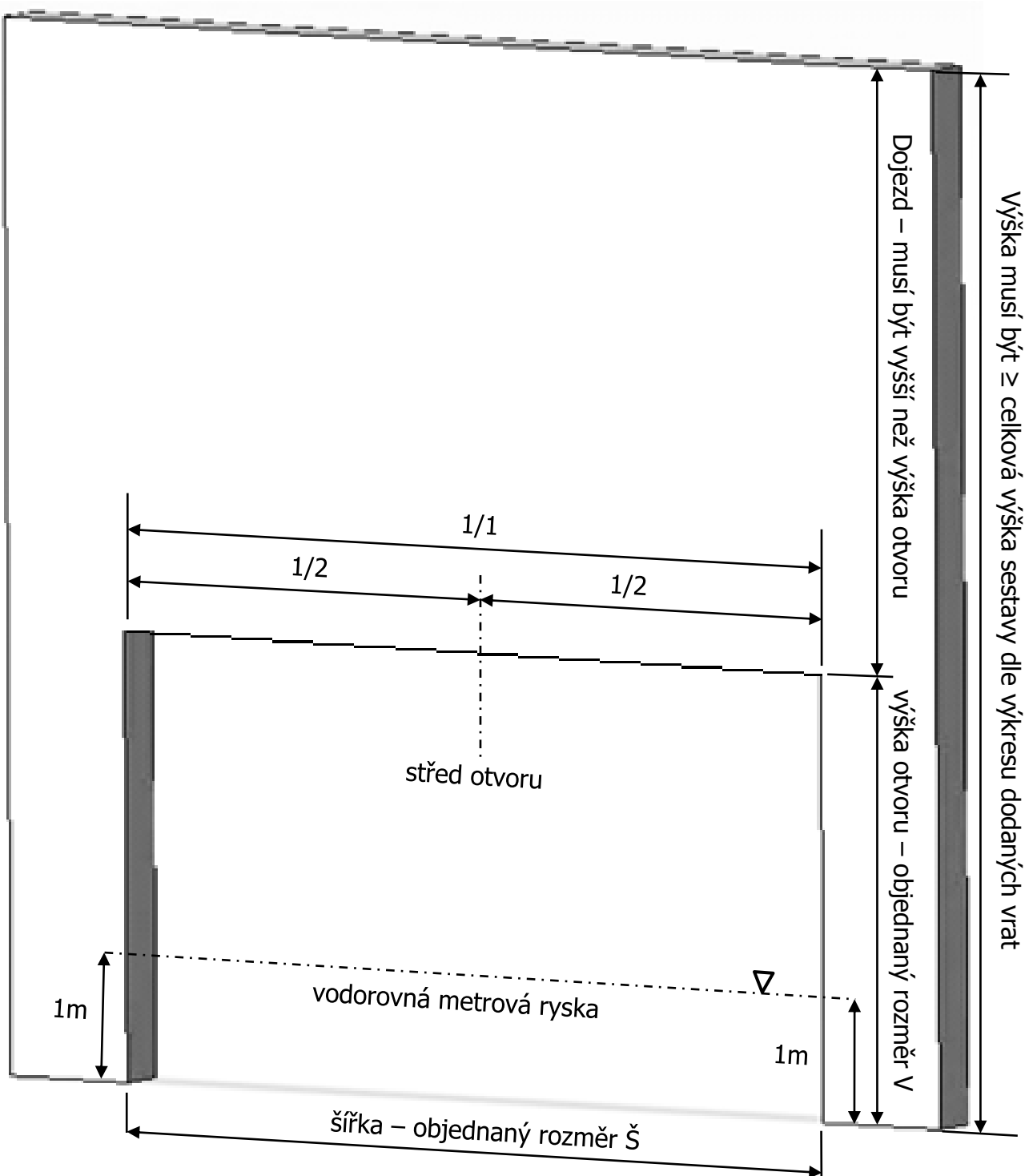

4.1 Svislé kladení sekcí

4.1.1 Vratové křídlo bez integrovaného otočného křídla

V tomto případě je možno namontovat jednu pojezdovou dráhu (montáž dráhy viz. bod 5) ještě před smontováním křídla z důvodu, že se spojovací závitové tyče strkají z jedné strany. Postavení jednotlivých sekcí a stažení závitovými tyčemi (viz. montážní sestava) – je nutno začít sekcí bez děr v bočních lemech, která se postaví tak, aby byla vozíky v kolejnici (osazení vozíků po postavení 1.sekce viz. bod 6). Osazením vozíku je sekce zajištěna proti pádu a k ní postupně stavět další sekce.

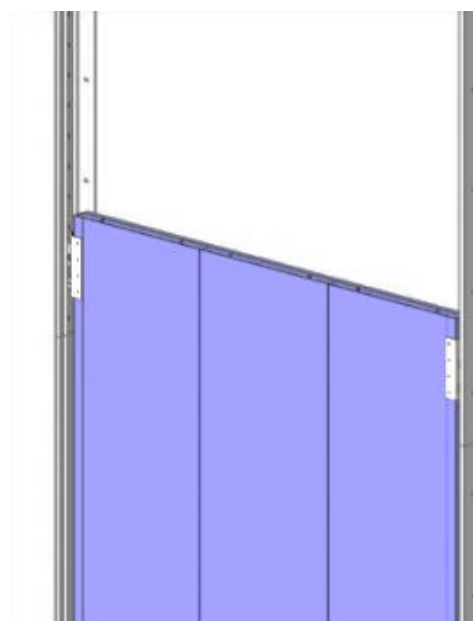
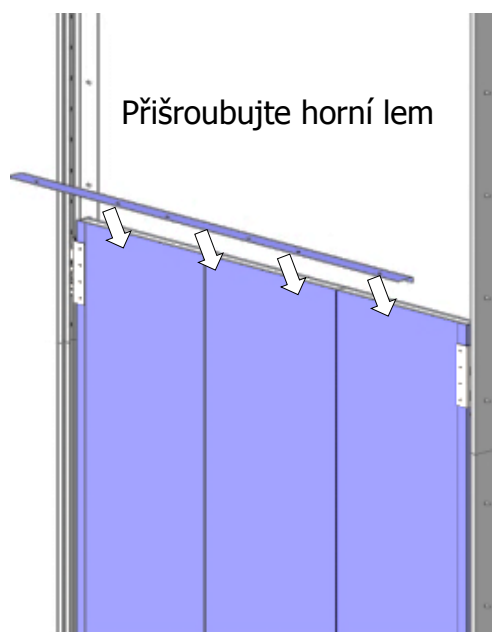
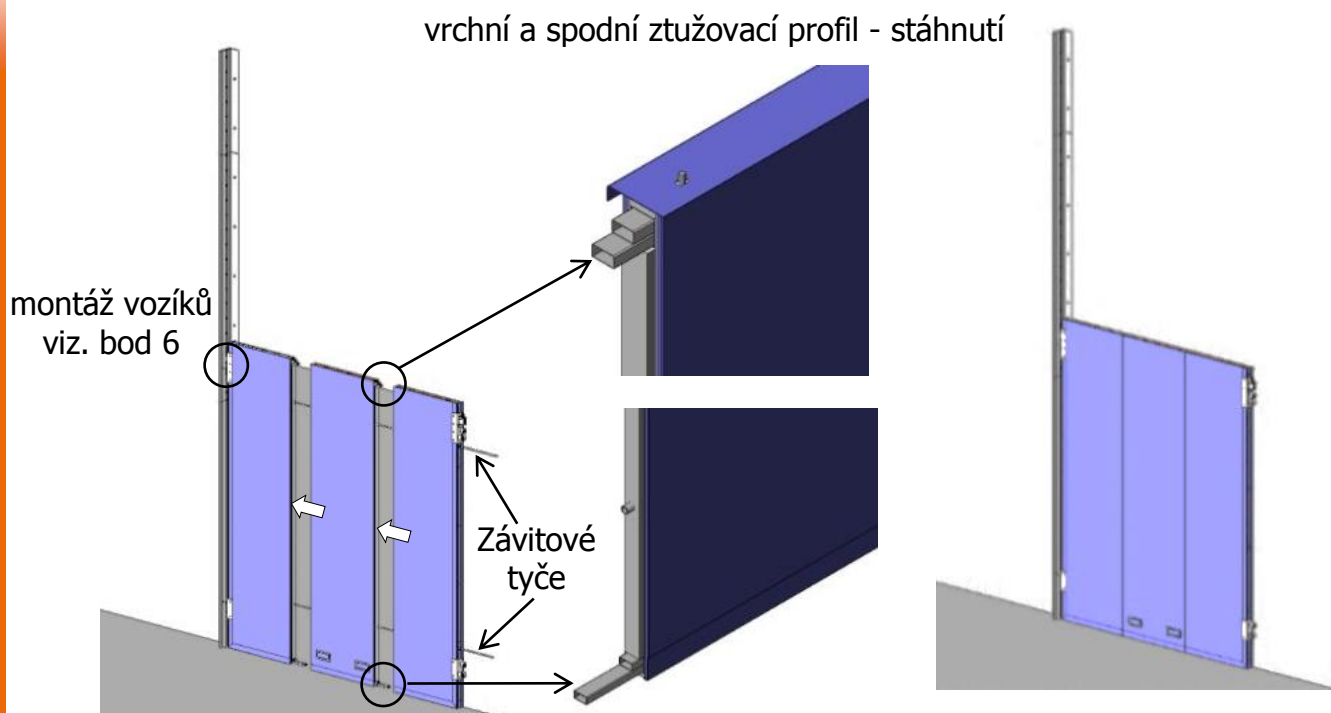



4.1.2 Vratné křídlo s integrovaným otočným křídlem

Závitové tyče se strkají z obou stran křídel. V případě smontování křídla v postavené poloze (není možno namontovat žádnou z drah).

4.1.2.1 Varianta A

Sestavení sekcí v postavené poloze (doporučeno pro větší rozměry)

- Postavte 1. sekci a zajistěte proti pádu (zafixovat ke stěně)
- Postavte další
- Stáhněte (viz. výše vratové křídlo)
- Montáž horního lemu (viz. výše vratové křídlo)
- Montáž pojezdových drah viz. bod 5

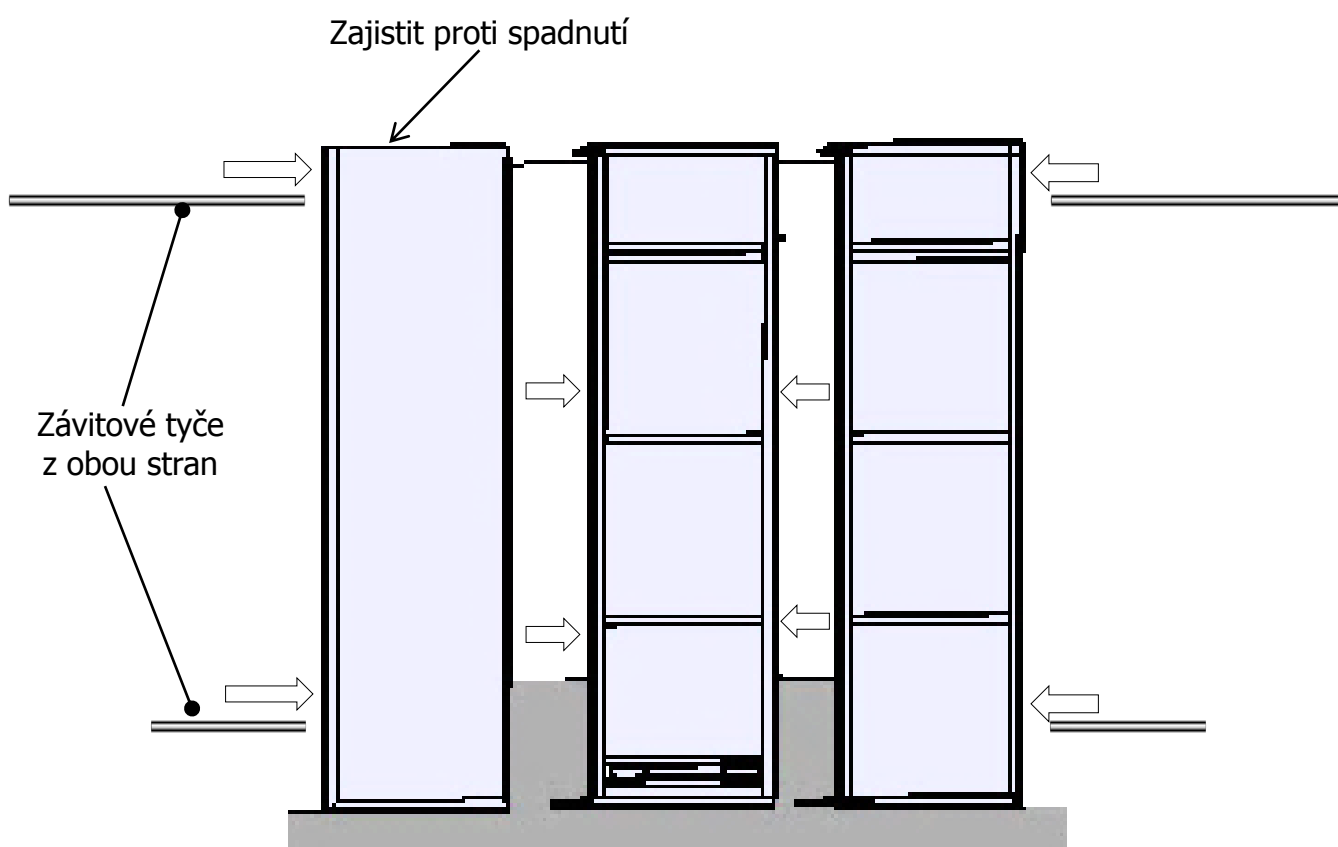



4.1.2.2 Varianta B

Sestavení sekcí ve vodorovné poloze na podlaze nebo podložce a následné postavení celého křídla (pro menší rozměry vrat)

- Položit
- Stáhnout (viz. výše bez průchodová vrata)
- Montáž horního lemu
- Postavit a zajistit

Sekce položte na podpěry a začněte dávat dohromady

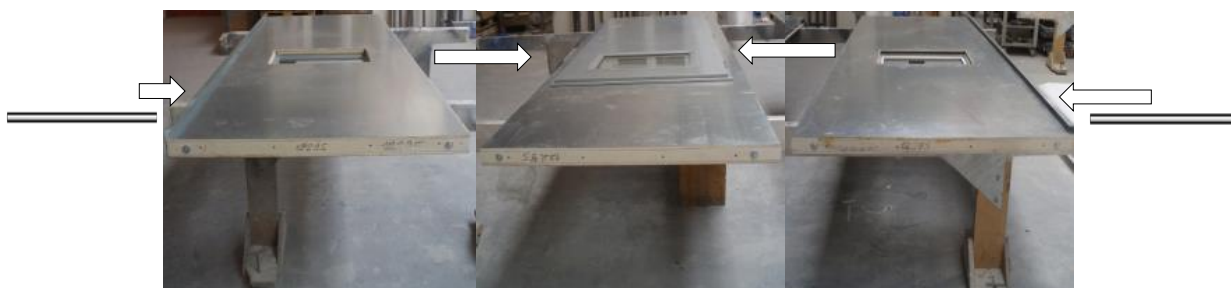

Postavte celá složená vrata a zajistěte

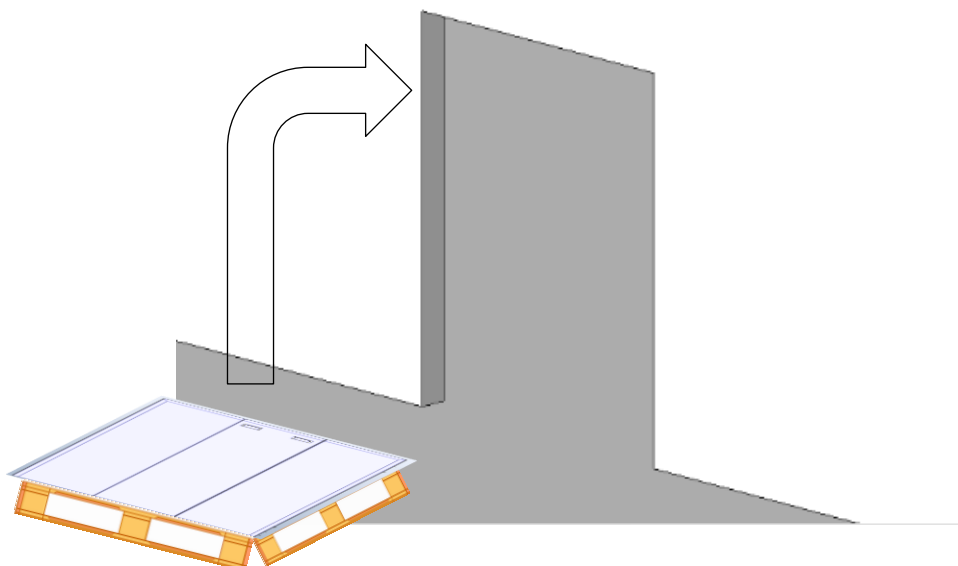

Pozn. Pro zajištění po postavení je možno využít předem namontovanou jednu z pojezdových drah – montáž viz. bod 5 -> zajištění vrat osazením vozíku (viz. bod 6).





4.2 Vodorovné kladení sekcí

Nejprve montáž pojezdových drah viz. bod 5 bez křídla vrat. Pro montáž sekcí je nutná mechanizace, která je schopna zvednout příslušnou hmotnost sekce. Každá sekce má závitové tyče, které jdou přes všechny sekce, ale i tyče, které spojují jen sousední sekce.

Pozn. Pokud chcete využít pro zvedání sekcí motorem vrat -> namontujte kompletní dráhy včetně pohonu viz. bod 5 – 10.

- Postavte 1. sekci pomocí mechanizace (sekce zvedejte za úchytné body – montážní oko) do kolejnic drah a zajistěte vozíkem
 - a) 2x úchyt v krajní poloze -> primárně navrženo pro zvednutí pomocí motoru vrat – navíjení na bubny
 - b) 1x úchyt uprostřed primárně pro zvedání pomocí VZV
- Stáhněte (viz. výše vratové křídlo)
- Postavte další sekci
- Stáhněte (viz. výše vratové křídlo) - cyklus opakovat dle počtu sekcí
- Stáhněte celé křídlo závitovými tyčemi přes celé křídlo
- Montáž horního lemu

Pozn. Zajistit k dráze proti pádu.

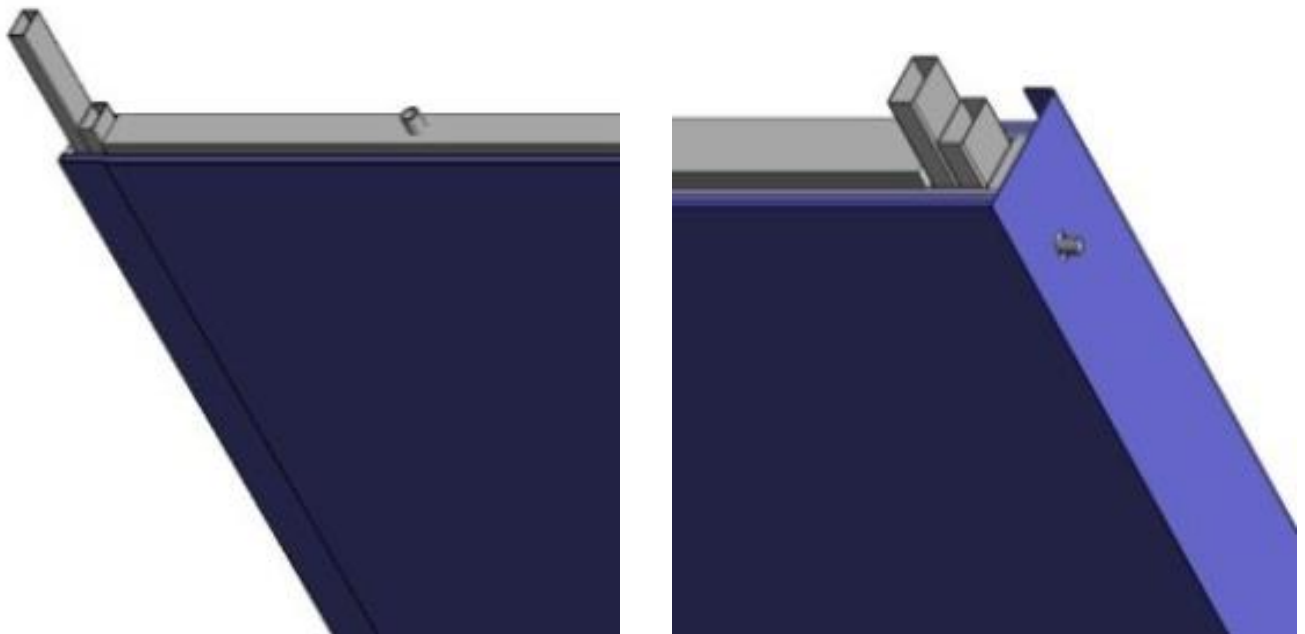

boční ztužovací profil - stáhnutí





Závitové tyče:

- Přes celé křídlo (po stranách a uprostřed)
- Přes jednotlivé sekce (přibližují se k sobě)



Montážní oko

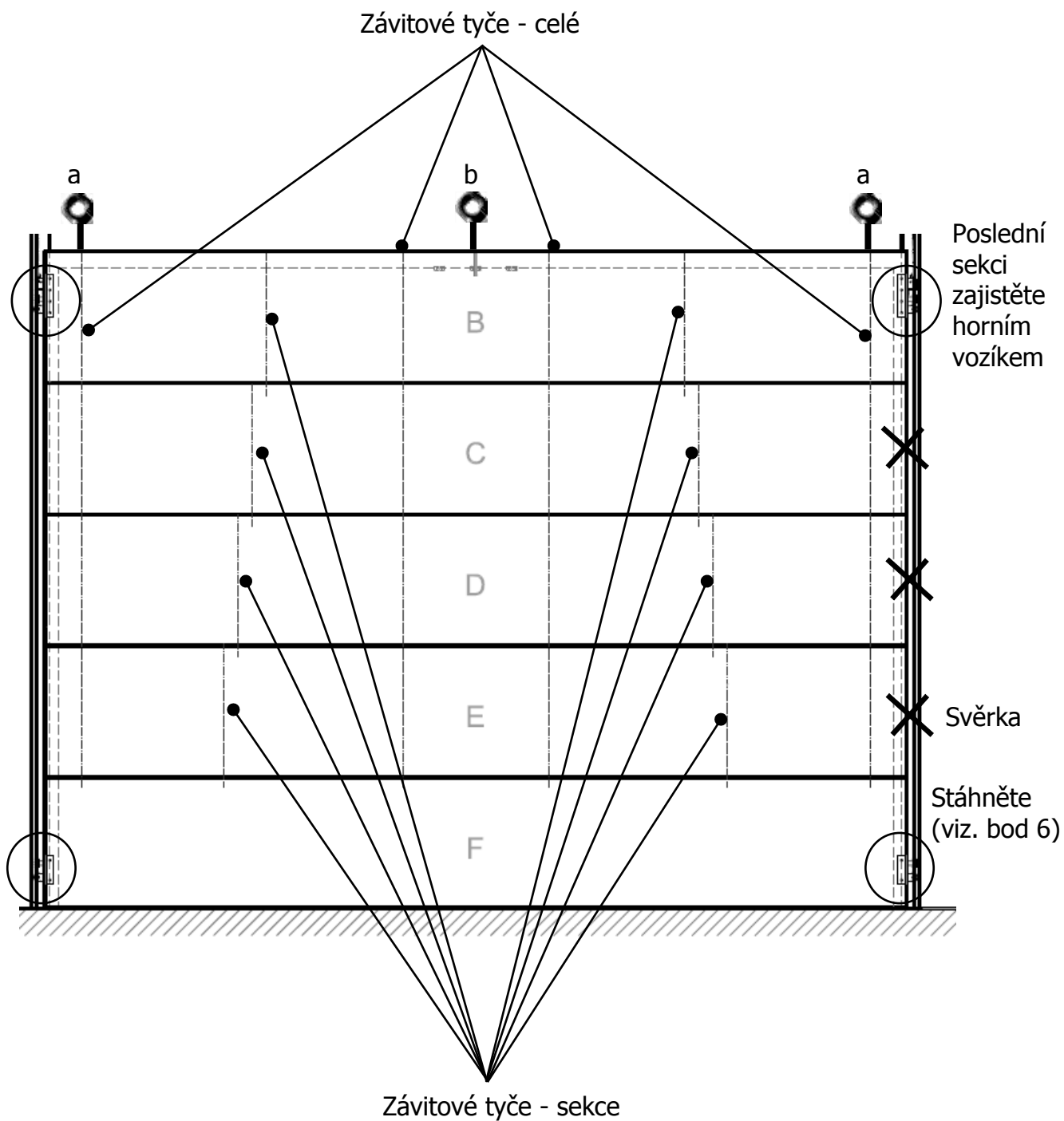



5 MONTÁŽ POJEZDOVÝCH DRAH A VOZÍKŮ

Kolejnici namontujte ke stěně příslušným spojovacím materiálem dle typu stěny. Dráha má uvnitř vodící kolejnici připevněnou šrouby (na jedné straně zkrácenou – nemusí být), do které následně zasuňte 1. díl vrat.

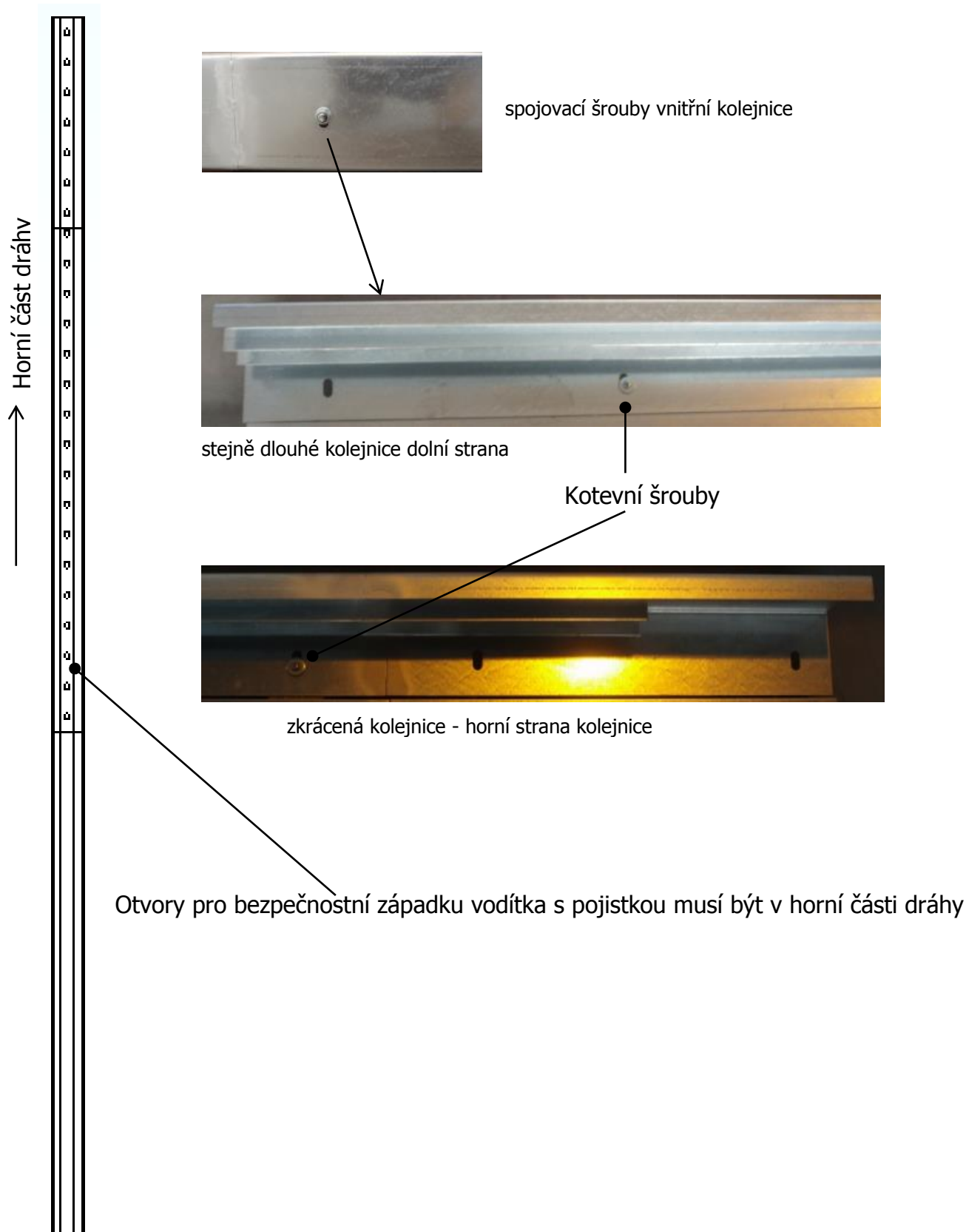



1. Označte 1 m na vodítku od spodu
2. Usadíte do pozice svislou pojezdovou dráhu
 - a. při instalaci vratového křídla s integrovaným otočným křídlem se dráha usadí k již smontovanému křídlu viz. 4.1.2.1 (je jedno, kterou stranou začneme)
 - b. ukotvíme dráhu a vsuneme do kolejnice 1. sekci křídla (křídlo vrat montujte od opačné strany, než na které se zasouvají závitové tyče pro spojení křídel)
3. Děrovaná kolejnice umístěna vždy nahoře
4. Kolejnici přisuňte k vratům (viz. detail obr.)
5. Zarovnejte do svislé roviny a přikotvěte

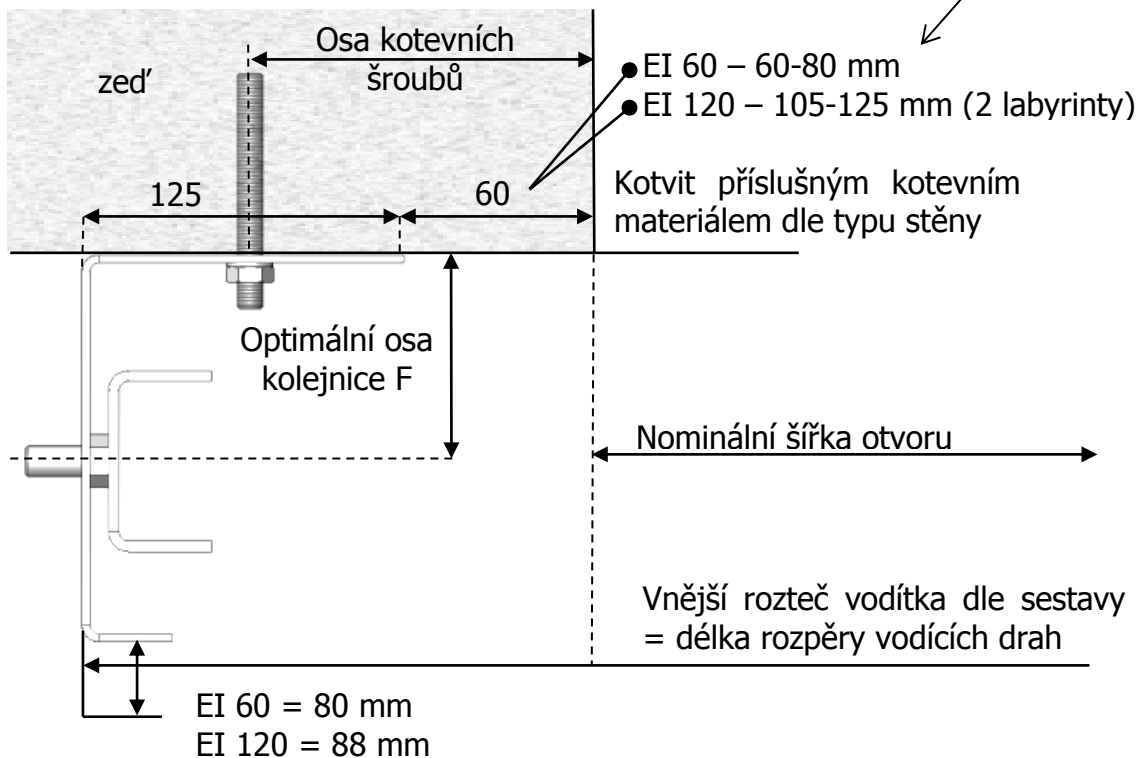
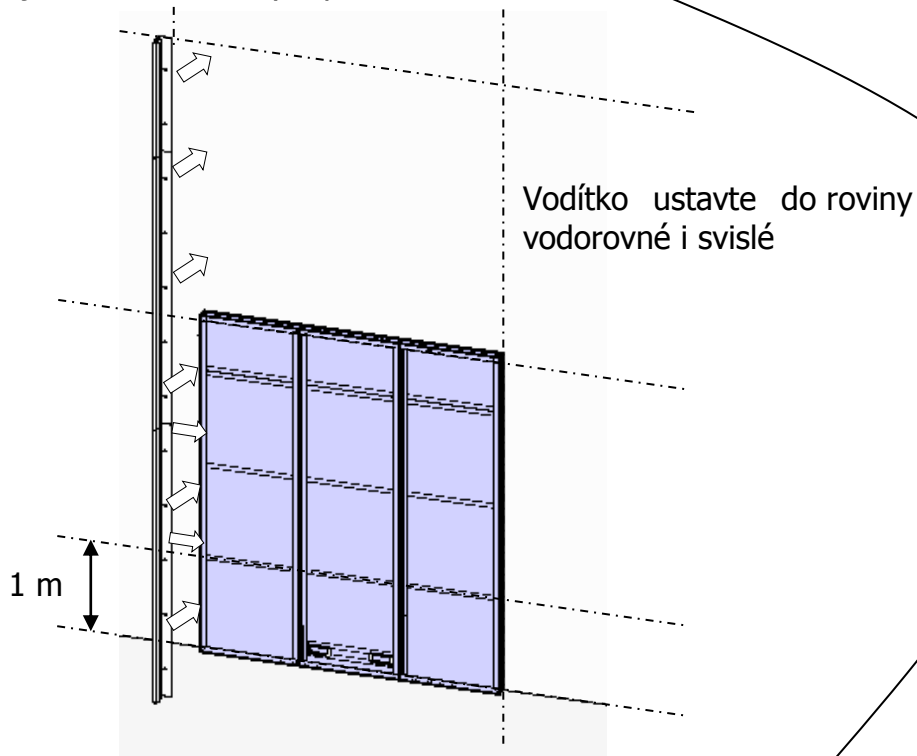

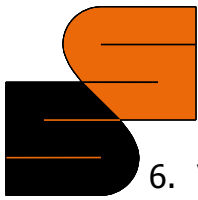

6. Vsuňte z vrchu po kolejnici dolní vozík bez pojistky a přišroubujte ke křídlu
7. Vsuňte z vrchu po kolejnici horní vozík a přišroubovat ke křídlu (pozn. na pojistku nejprve osadit očníce pro ochranu lana)

Typy šroubů vozíku:

- 12x M6 malý vozík
- 12x M12 velký vozík

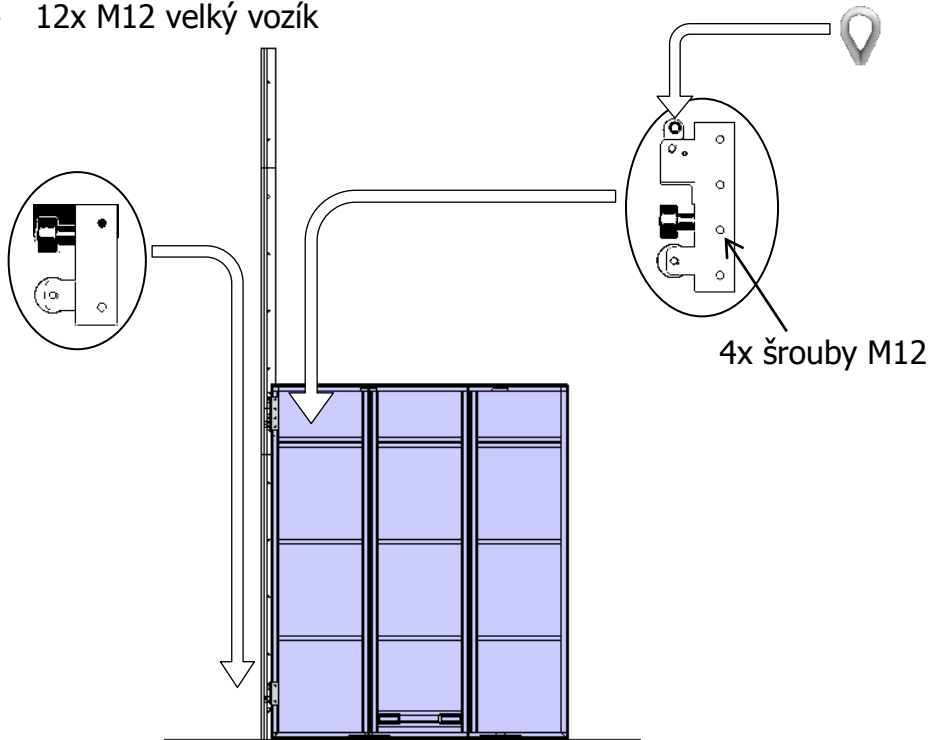

Stejný postup montáže pojezdových drah a vozíků proved'te i na opačné straně. Usazení dle výkresu.

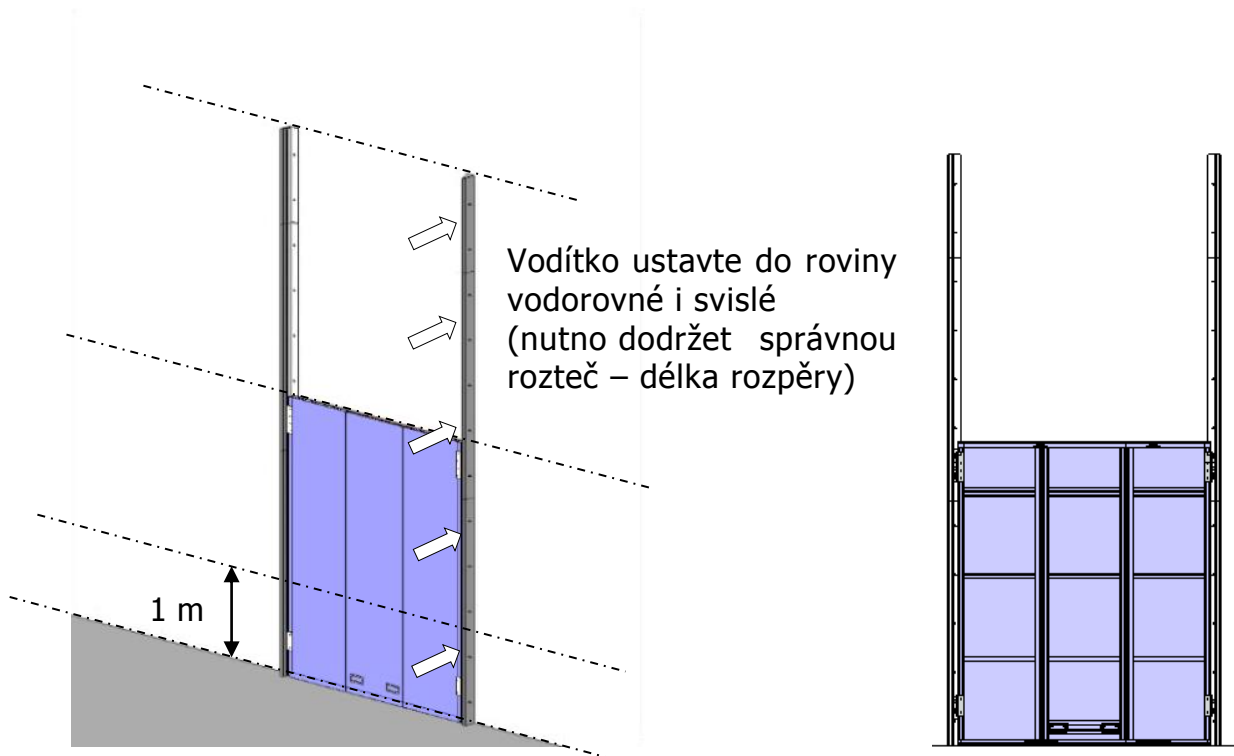

Člen PPO



6 MONTÁŽ ROZPĚR DRAH

Udávají nám přesnou vzdálenost pojezdových drah od sebe. Většinou jsou v počtu 2 kusů, ale u vyšších vrat je rozpěr více. Slouží ke správnému zajištění bezpečnostní pojistky kolečka proti rozjetí drah. Rozpěry jsou přišroubovány ke kolejnici šrouby Tex 6,3 nebo M8.



Zajištění rozpěry do kolejnice
šrouby Tex 6,3 nebo M8

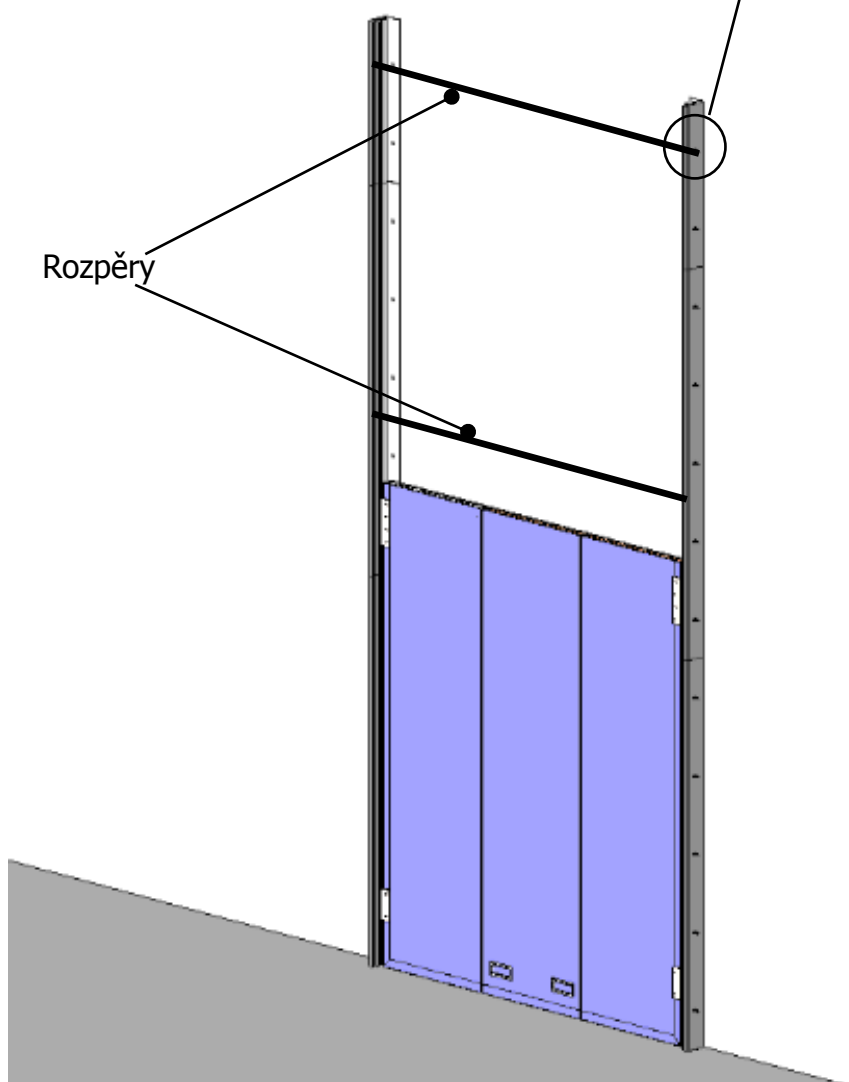



7 MONTÁŽ KONZOLÍ NOSNÝCH KLADEK

Konzoly usadíte do pozic dle přiloženého technického výkresu a přikotvíte příslušným materiálem do stěny. Namontujte na konzoly nosné kladky. Konzoly jsou usazeny v jedné rovině.

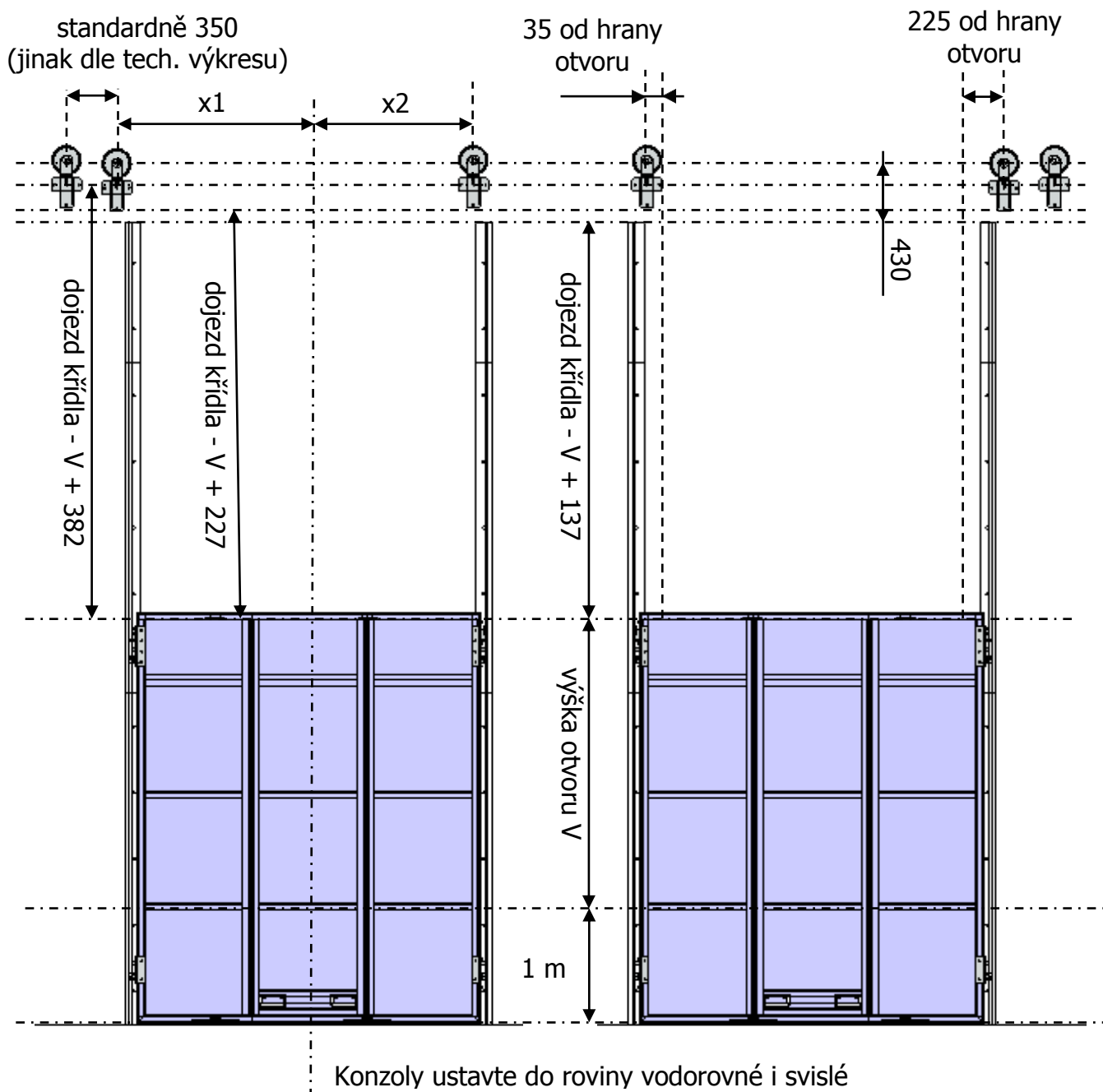



8 SLOŽENÍ KONZOLY

1. 3 ks kotvy (dle typu stěny)
2. Matice M-16
3. Podložka
4. Kladka

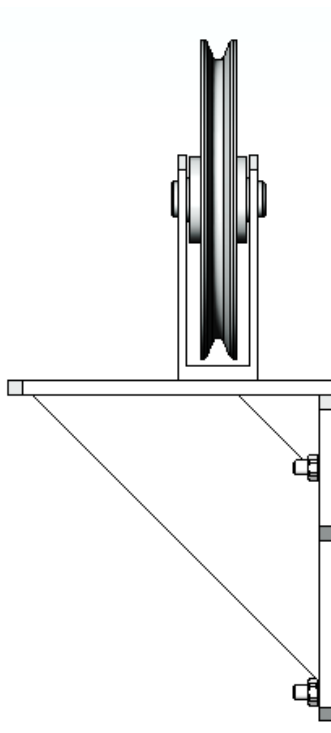
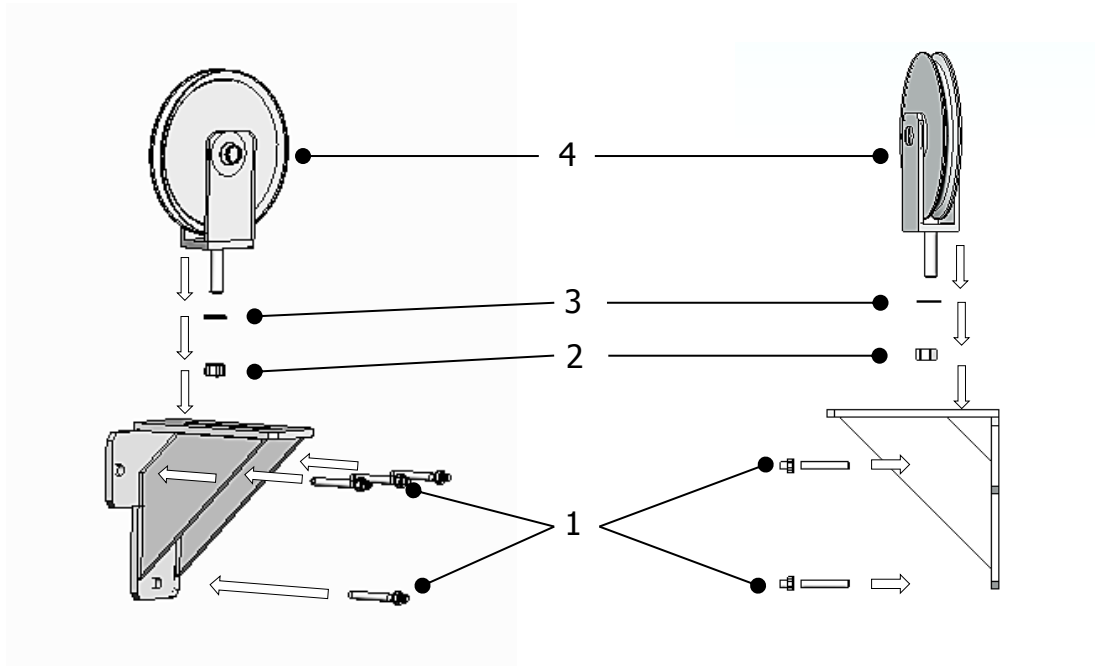

9 MONTÁŽ PROTIVÁHY A LANA

- Natáhněte lano na kladky a provlečte jej i přes kladky protiváhy (protiváha u horního povisu viz. bod 5)
- Lana po obou stranách vrat uchycena u vodičích koleček
- Pro zajištění lana v západce vodičích kladek nutno použít minimálně 3 lanové svorky
- Zatím prázdná protiváha vyjede nahoru

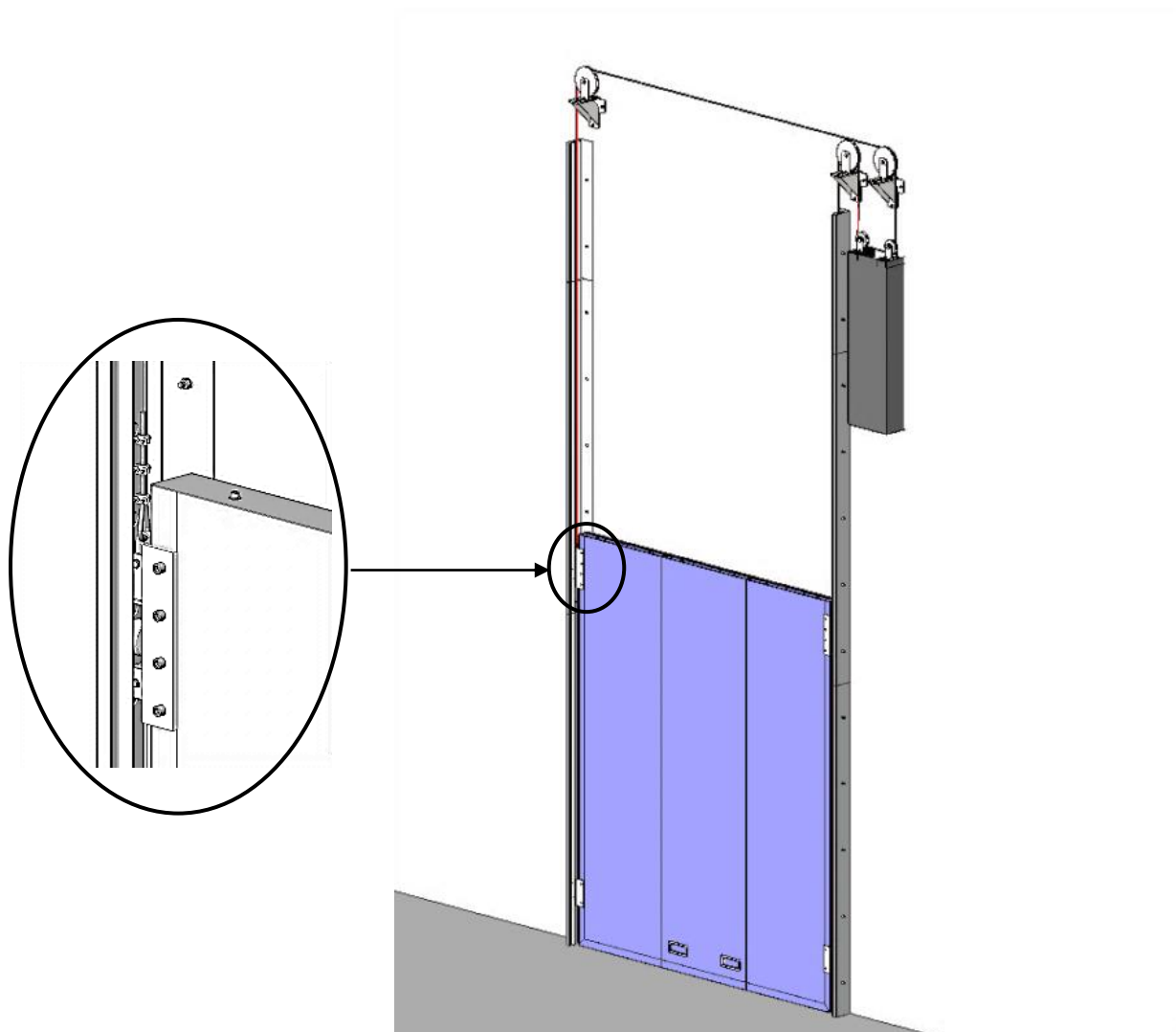



10 NAPLNĚNÍ PROTIVÁHY

- Naplňte protiváhu granulátem nebo pískem, vrata by měla být převážena o cca 50 kg (rozdíl hmotnosti vrata X protiváha). Nutno seřídít podle odporů vrat
- 1 pytel granulátu váží 25 kg

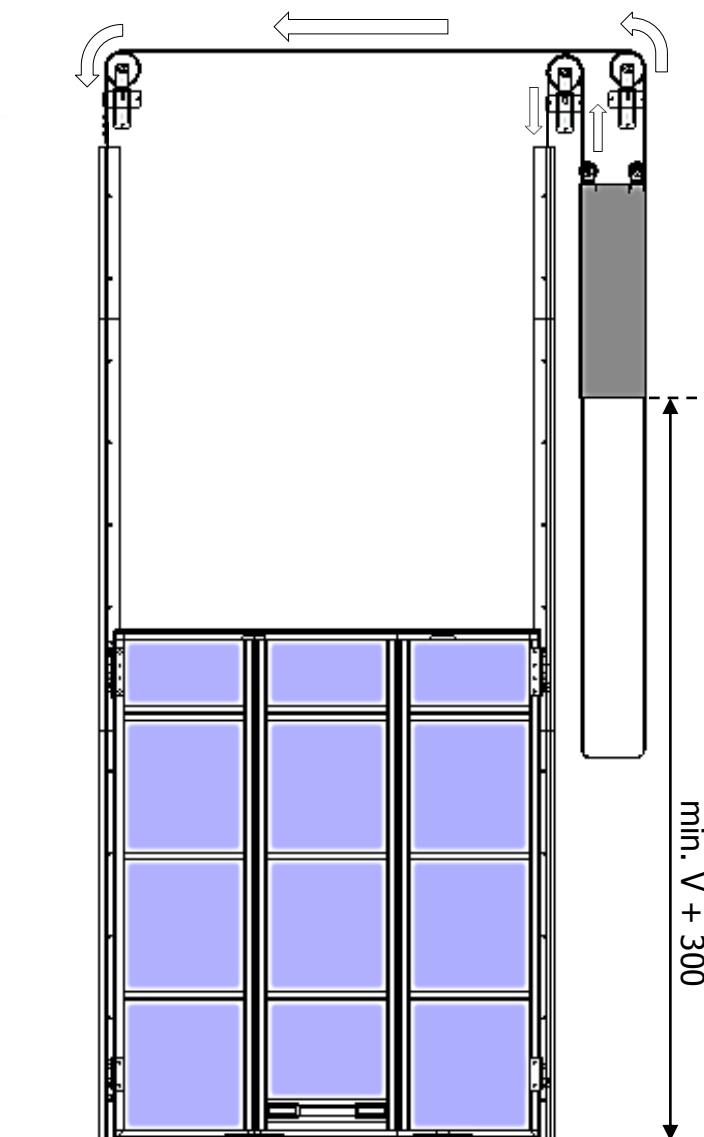
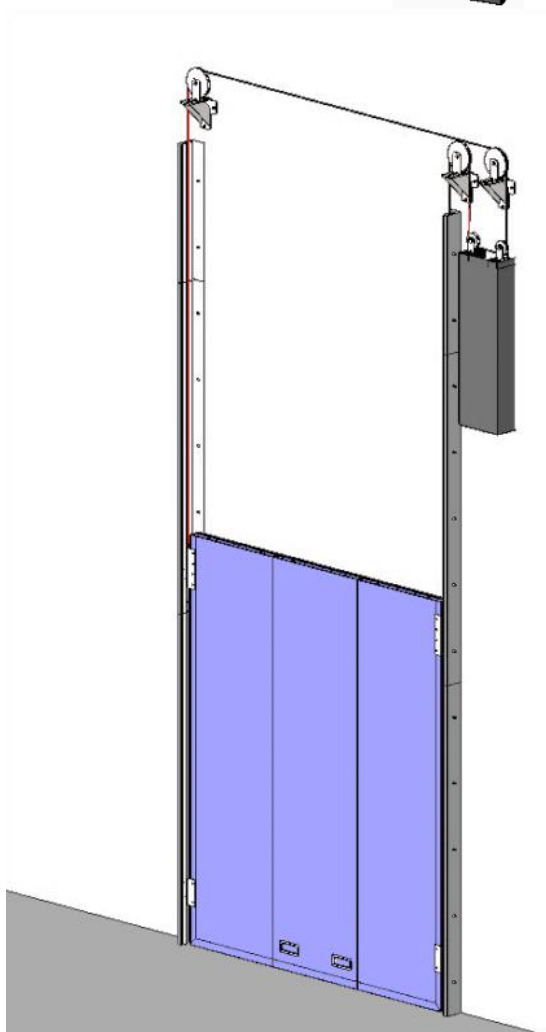
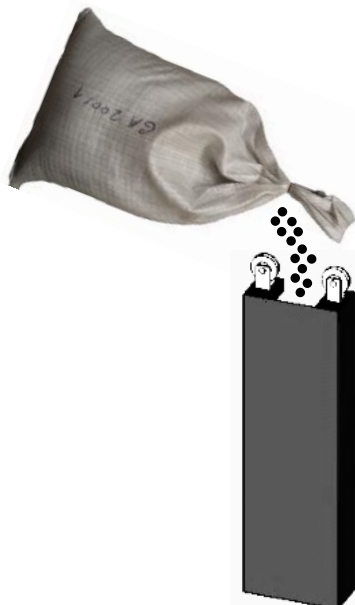



11 MONTÁŽ KRYTU PROTIZÁVAŽÍ

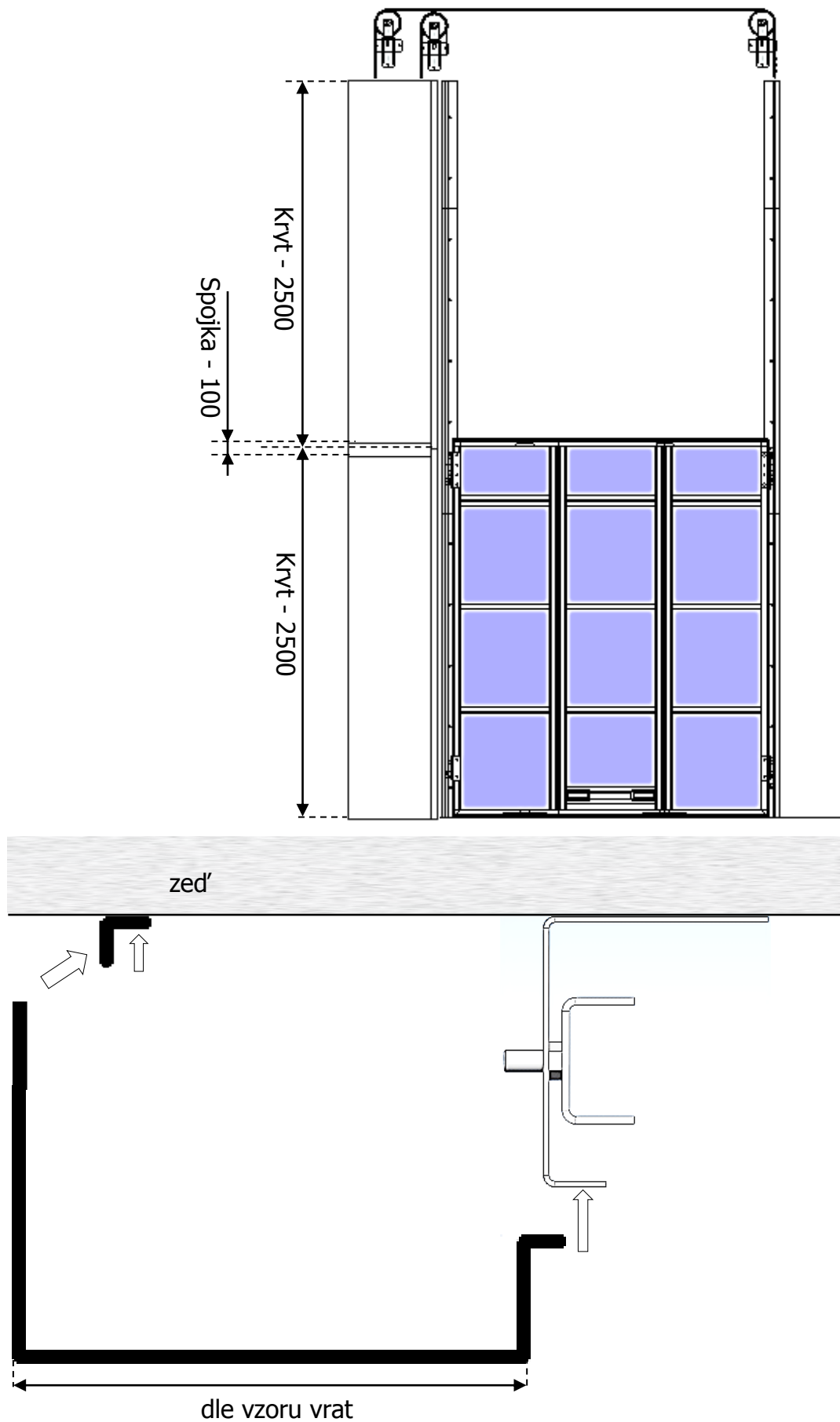



12 USAZENÍ VODOROVNÉHO A SVISLÝCH LABYRINTŮ

1. Labyrint obložení

2. Promat 45x25

3. Palusol 45x6

Kotevní šroub dle typu stěny

- Rozbalit
- Oddělit Palusol, který kryje otvory pro kotvení
- Usadit do pozic
- Přikotvit do stěny
- Nalepit Palusol, který kryje kotevní šrouby
 - natřít Promat kontaktním lepidlem

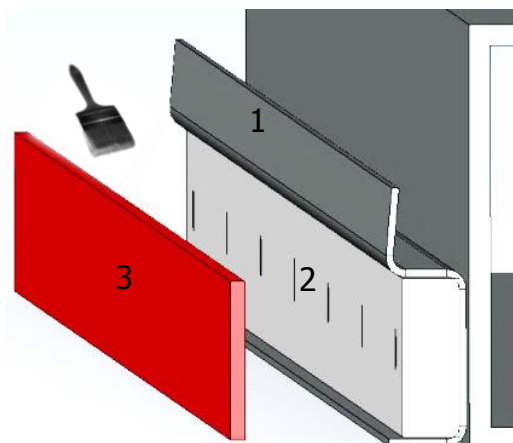

Vrata otevřít nad výjezdovou hranu, abychom mohli labyrint usadit. Labyrint se zasadí na boční vedení (musí sedět a navazovat na bočnice).

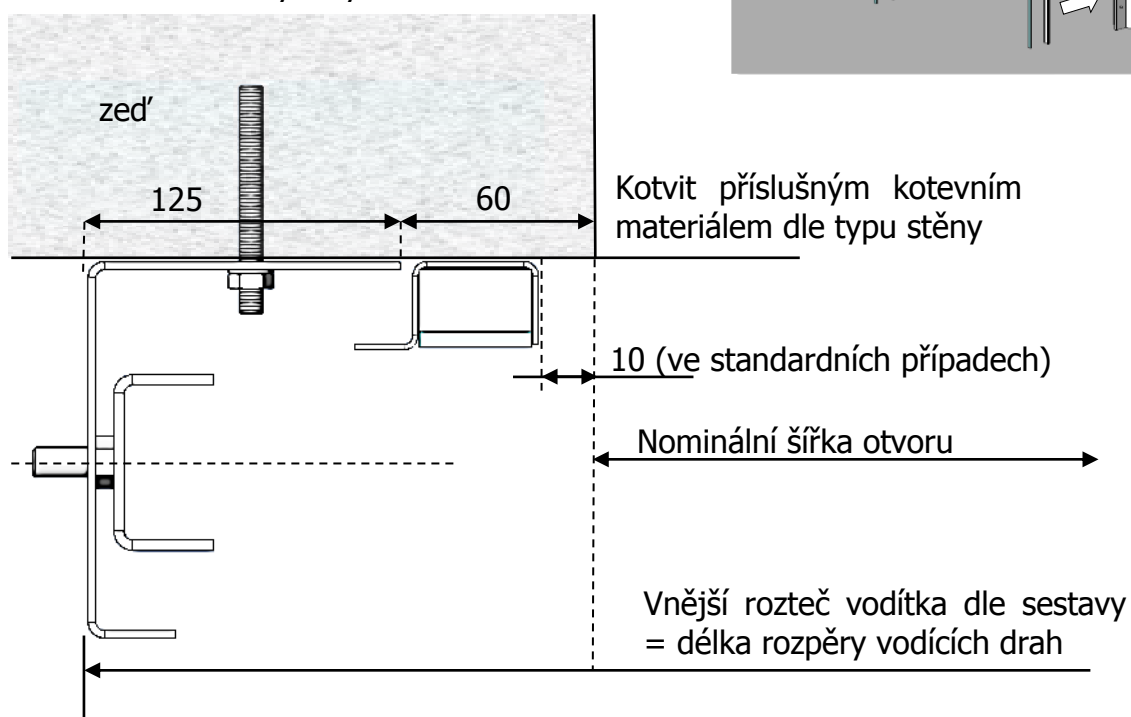
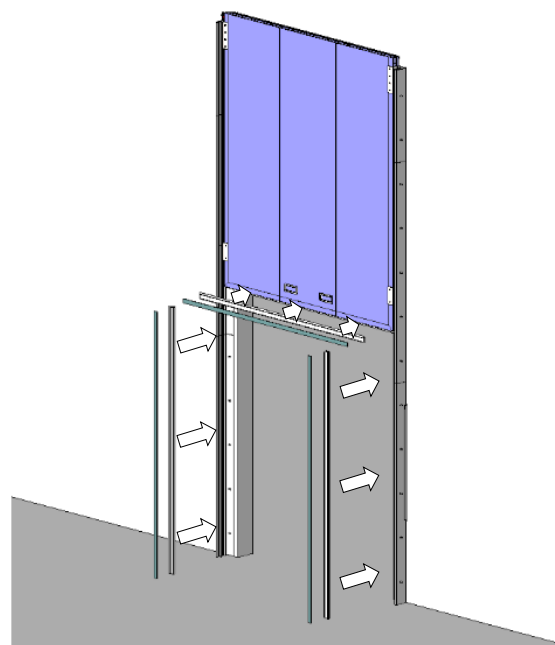
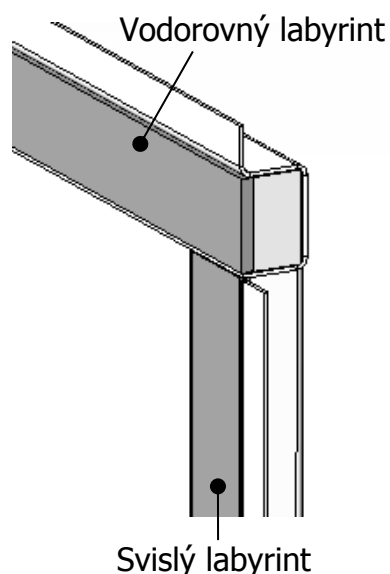

Člen PPO



13 MONTÁŽ ELEKTROMAGNETICKÉ BRZDY

Konzoly brzdy a kladky se umísťujú na venkovní stranu kolejnice, kde není protiváha. Brzdu přišroubujte ke konzole (oválný otvor, 3 šrouby) a na druhé straně namontujte na brzdu kladku, která je součástí brzdy. Na kolejnici povolte šrouby, kde budou umístěny kladky (viz. tech. výkres). Kladky zasuňte a utáhněte šrouby.

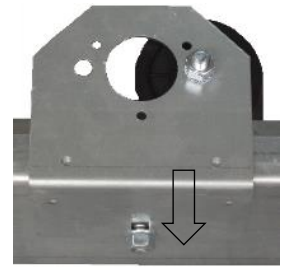

Instalace lanka - smyčka brzdy:

- Lanko z unašeče protáhněte přes kladku brzdy a pak nahoru na konzolu s kladkou. Odtud spojte lano s napínákem, který je namontovaný na unašeči.

Lanko se spojuje na vnitřní straně s unašečem (přišroubovaný křídlo), napínákem a konzolí protiváhy lanovými svorkami (2 ks na spoj) přes lanové očnice.

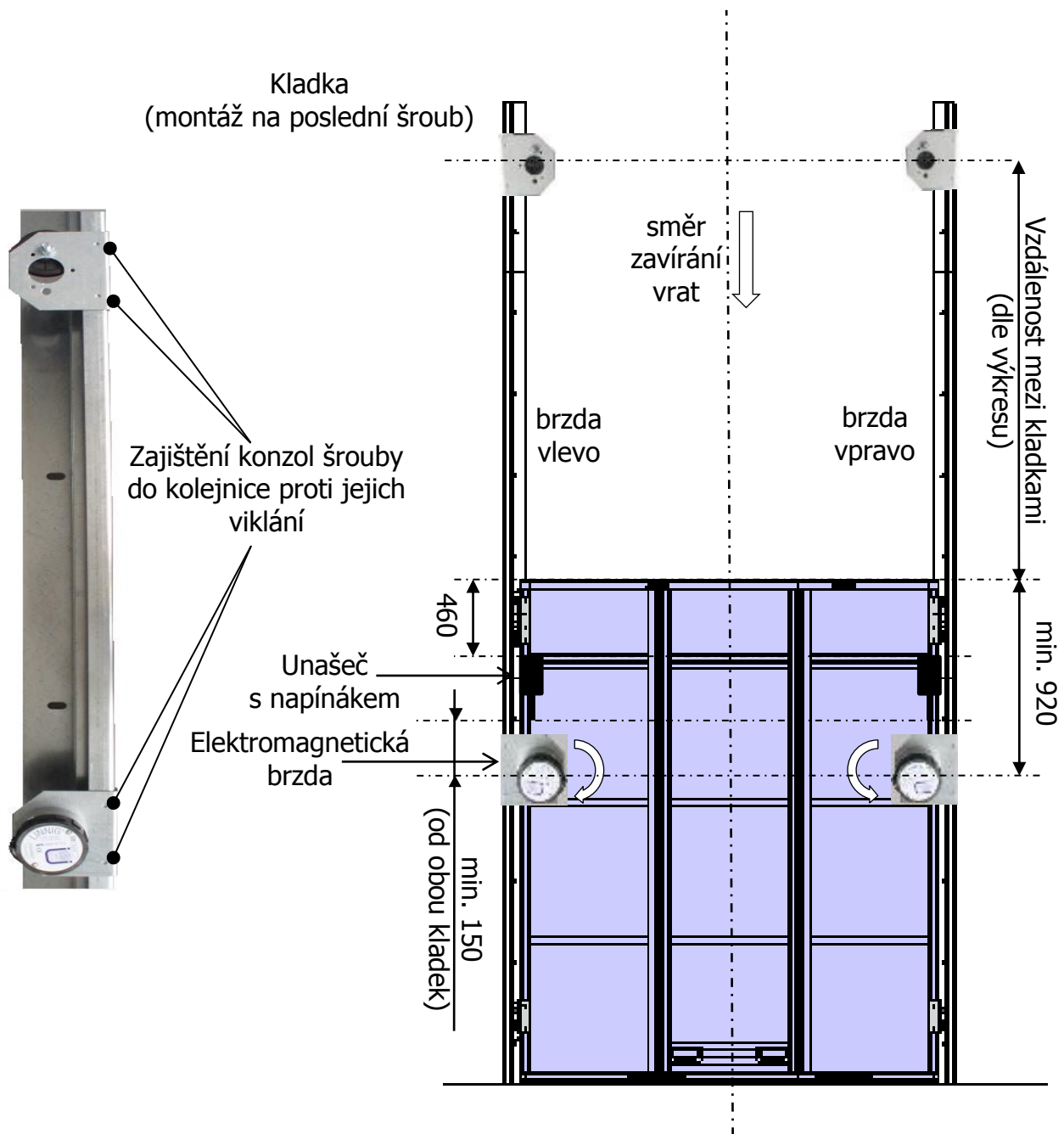



Nastavení brzdy

1. Kladka na brzdě přibrzdí vrata, když jedou dolů. Když se vrata vysouvají nahoru, kladka se pouze protáčí. Pokud chceme, aby vrata při vytahování brzдила, vyndáme kladku, otočíme ji a znovu namontujeme
2. Spodní šroubovací část těla brzdy umožňuje nastavení rychlosti brždění vrat. Uvolněte kovovou západku a točte spodní částí. Čím více spodní část uvolníte od těla, tím méně bude brzda brzdit a vrata se rychleji zavřou
3. Spodní část odšroubujte nejvíce na 3 – 4 otočení od maxima zašroubování – optimální nastavení
4. Po nastavení brzdě rychlosti zajistíme kovovou západkou do příslušných rýh brzdy

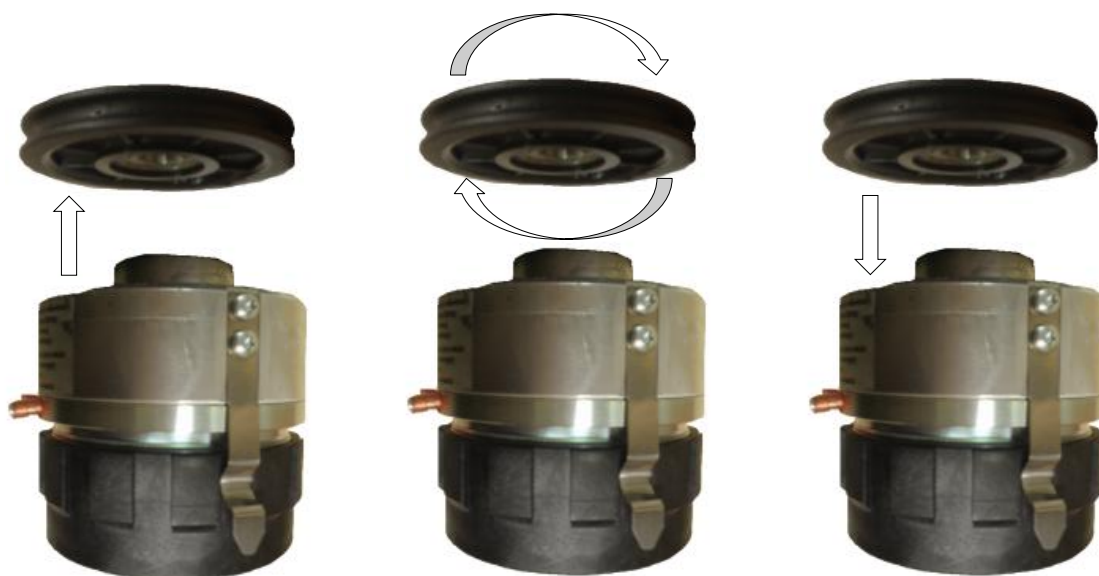
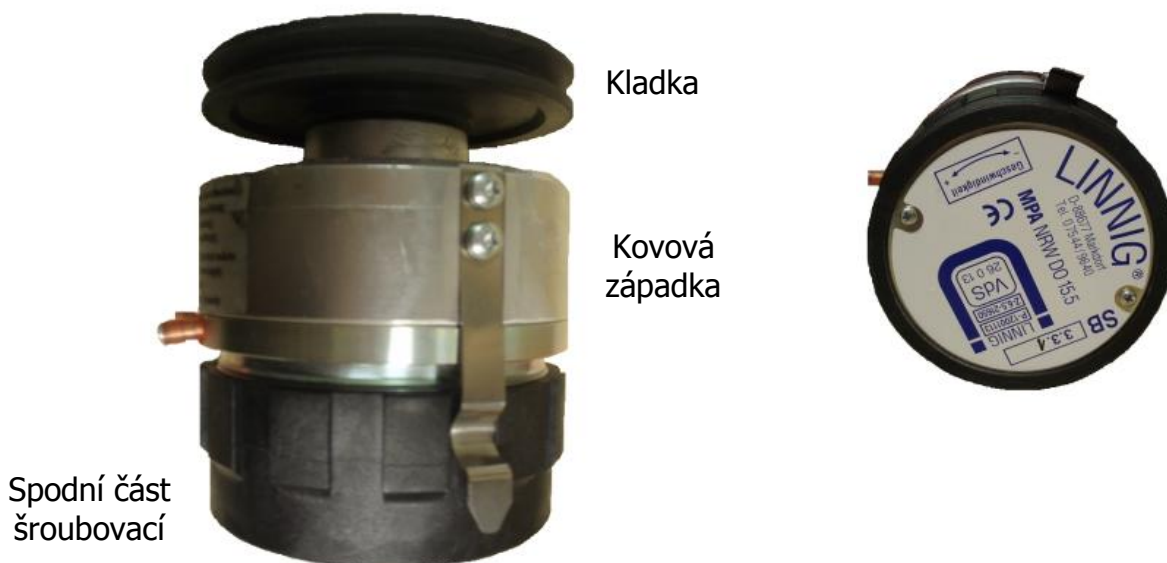

Odšroubujte
a oddělte
kladku

Otočit kladku

Nasad'te zpět
kladku na brzdu
a přišroubujte



Člen PPO



14 MONTÁŽ ZARÁŽEK

Kotvit dle příslušného kotevního materiálu

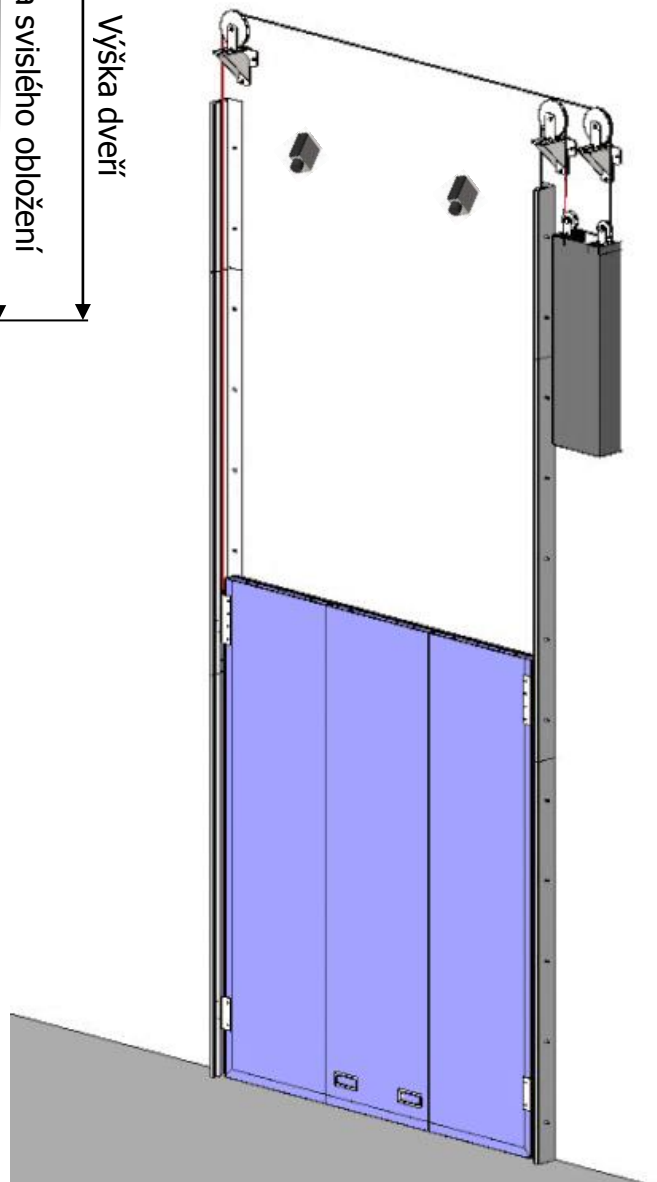
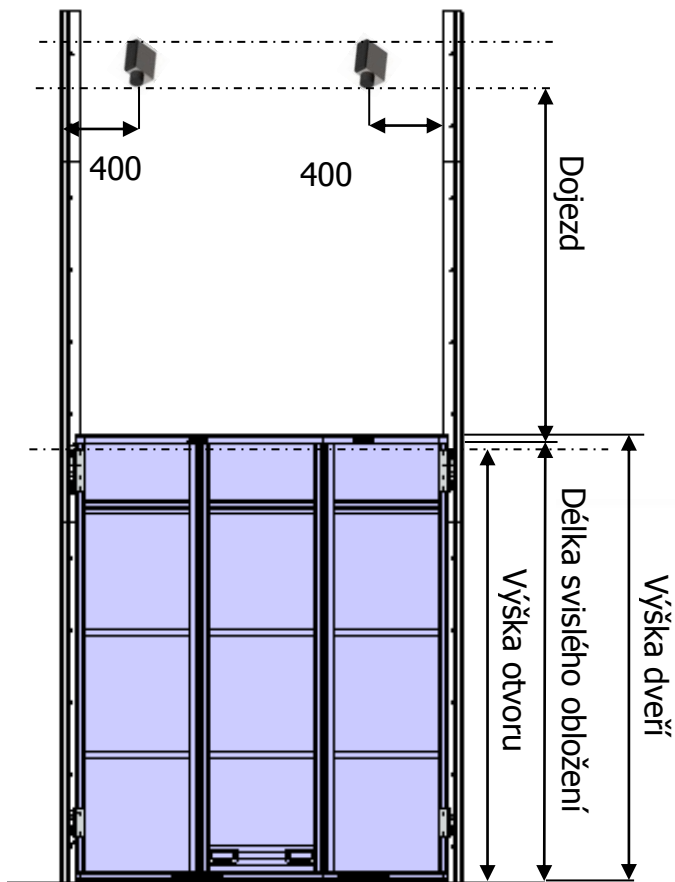

Somati system s.r.o., Jihlavská 510/2c, 664 41 Troubsko
IČ: 29260159, DIČ: CZ29260159
tel: +420 547 427 011, www.somati-system.cz





15 ZAPOJENÍ ELEKTRICKÉ ÚSTŘEDNY

Viz. Manuál elektrická ústředna

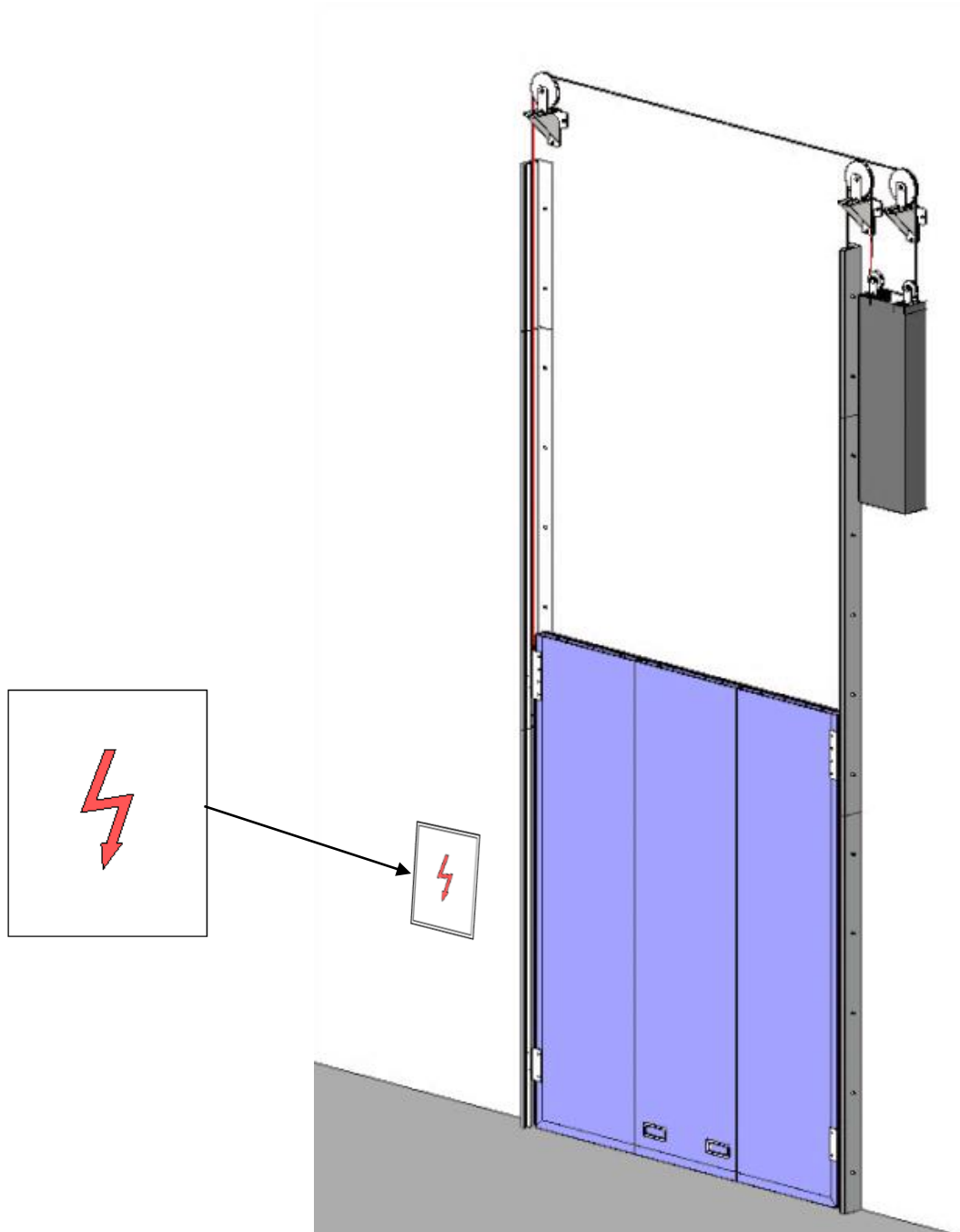



16 ZÁRUČNÍ PODMÍNKY

Záruka a ručení za výrobek zanikají, jestliže bez souhlasu výrobce provedete nebo necháte provést konstrukční změny nebo neodbornou instalaci v rozporu s montážními směrnicemi. Dále výrobce nepřebírá odpovědnost za neúmyslný nebo nepozorný provoz pohonu a příslušenství a za neodbornou údržbu vrat a jejich vyvážení. Spotřební materiál a materiál podléhající opotřebení, například baterie nebo žárovky, je rovněž vyjmut ze záručních nároků.

Navíc k zákonné záruce prodejce plynoucí z kupní smlouvy, poskytuje výrobce v závislosti na typu pohonu záruku na dobu 2 roků od data zakoupení. Uplatněním záruky se záruka neprodlužuje. Pro náhradní dodávky a dodatečné úpravy činí záruční doba šest měsíců, nejméně však počáteční záruční dobu.

Záruční nárok platí jen pro zemi, ve které bylo vratové zařízení zakoupeno. Zboží musí pocházet z distribuční cesty, která byla námi stanovena. Záruční nárok platí jen pro škody na vlastním předmětu smlouvy. Nákupní doklad platí jako doklad pro záruční nárok.

Po dobu záruky odstraníme všechny nedostatky produktu, které jsou průkazně důsledkem chyby materiálu nebo výroby. Zavazujeme se vadné zboží dle naší volby bezplatně nahradit nezávadným zbožím, opravit nebo nahradit horší jakost. Záruka za škody je vyloučena, pokud k nim dojde za následujících předpokladů:

- neodborná vestavba a připojení
- neodborné uvedení do provozu a neodborná obsluha
- mechanické poškození při nehodě, pádu, nárazu
- zničení z nedbalosti nebo svévolné zničení
- normální opotřebení
- oprava prováděna nekvalifikovanými osobami
- použití dílů cizího původu
- odstranění nebo znečitelnění čísla výrobku

Nahrazené díly se stávají majetkem výrobce.

